

Pročtěte si pozorně návod k obsluze předtím, než zahájíte práci s přístrojem. Obzvláště dbejte všech varování.

ÚVOD

Používejte vodu z vodovodu. Ve většině případů není nutno používat zvláštní roztoky.

PRINCIP ČIŠTĚNÍ ULTRAZVUKEM

Vysokofrekvenčními vibracemi jsou uvnitř kapaliny vytvářeny miliony vzduchových bublinek, které následně vyvolávají čisticí efekt.



Čištěná nebo destilovaná voda mají při ultrazvukovém čištění stejný čisticí efekt jako normální voda z vodovodu. Pro čištění stříbrných a měděných předmětů, které jsou po zoxidování na povrchu tmavé, je možné přidat do vody vhodné roztoky.

VLASTNOSTI

1) tříbarevný LED displej	časovač 1-30 min, 5 stupňů nastavení teploty, zobrazení provozního stavu
2) pokročilé programování	nastavitelný čas výměny čisticí kapaliny, zobrazení teploty ve °C a °F
3) výpustný ventil	pro usnadnění v provozu
4) velká nádrž a víko	obsah nádrže 3 l s rozměry 25 x 17,4 x 7,8 cm
5) dva průmyslové ultrazvukové zářiče	rovnoměrné rozdělení ultrazvukových vln, silné čištění, dlouhá životnost
6) dvě keramická topná tělesa	rovnoměrný trvalý ohřev
7) s ochranou proti přehřátí	zamezení přetápění, prodloužení životnosti přístroje
8) vytápění s dvojitou pojistkou	topná tělesa mohou být po nepřetržitém provozu 90-ti minut pro zajištění bezpečnosti automaticky vypnuta
9) chladicí ventilátor	pro rovnoměrný ohřev, potřebný pro delší provoz
10) spoje odolné vlhkosti	pro ztížená pracovní prostředí
11) odvzdušňování	pro rychlejší rozpouštění roztoku
12) průmyslové obvody	pro vyšší odolnost proti rušení
13) odnímatelný přívodní kabel	vhodné při čištění přístroje
14) kvalitní pouzdro přístroje	vodotěsné a odolné proti pádu

BEZPEČNOSTNÍ OPATŘENÍ



Zabraňte přístup dětem!

- Přístroj není určen pro obsluhu osobami (včetně dětí) s psychickými, senzorickými nebo duševními omezeními, s nedostatkem zkušeností a znalostí. U těchto je i pro jejich vlastní bezpečnost práce možná pouze za dohledu oprávněné osoby, popř. od této osoby obdrží pokyny k používání přístroje.
- Zamezte dětem přístup k přístroji. Obalový materiál může být dětem nebezpečný (možnost udušení)!



Pro zamezení životu nebezpečného úrazu elektrickým proudem zachovávejte, prosím, následující pokyny:

- **Riziko poranění elektrickým proudem!** Nepoužívejte při koupání. Nikdy neponořujte přístroj ani přírodní kabel do vody nebo jiné kapaliny.
- **Riziko poranění elektrickým proudem!** Nikdy nesahejte na přírodní kabel mokřma rukama, zvláště ne při zasouvání a vytahování kabelu z/do elektrické sítě.
- **Riziko poranění elektrickým proudem!** Při pádu přístroje do vody nikdy nesahejte na přístroj, nejdříve vždy vytáhněte zástrčku přístroje z elektrické sítě.
- **Riziko poranění elektrickým proudem!** Nikdy nestříkejte na přístroj vodu ani jiné kapaliny.
- Neprovozujte přístroj bez dozoru.
- Při používání přístroje dodržujte návod.
- Nepoužívejte díly nedodané výrobcem.
- Při vytahování zástrčky přístroje z el. sítě vždy uchopte zástrčku, netahejte za kabel. Kabel přístroje nenechávejte přivřený mezi dveřky, stoly, nepokládejte ho na horké plochy – hrozí nebezpečí jeho poškození.
- Dojde-li k poškození zástrčky, kabelu, krytu nebo jiných dílů přístroje, přístroj nepoužívejte.
- Nikdy přístroj nedemontujte – jeho opravu přenechejte odborníkům.
- Je-li přístroj poškozen, nefunguje, nebo po jeho pádu do vody jej vždy nechte opravit v kvalifikovaném servisu.
- Před čištěním přístroje, při jeho delším nepoužívání nebo je-li přístroj poškozen a po každém použití (doporučeno) vždy vytáhněte zástrčku z elektrické sítě.
- Zabudování proudového jističe s proudem do 30 mA poskytne další ochranu před úrazem el. proudem. Jeho montáž nechte vždy provést odborníkem.
- V některých státech jsou používány jiné elektrické zásuvky. Je-li to Váš případ, přivolejte odborného pracovníka.



Pro zamezení vzniku požáru zachovávejte, prosím, následující:

- Nikdy nezakrývejte větrací otvory na přístroji, neprovozujte přístroj v blízkosti hořlavých předmětů.
- Nestavějte přístroj na měkké podložky (deka, postel, gauč) kvůli možnosti zakrytí větracích otvorů.
- Dodržujte všechna varování v předchozím odstavci.



Další varování:

- Nikdy nezapínejte přístroj bez vody v nádrži – dojde k poškození přístroje.
- Vodu do nádrže nalijte před zapojením přístroje do el. sítě. Dodržujte výšku hladiny mezi ryskami min a max.
- Nepoužívejte roztoky obsahující brusné substance, nebo silně korozivní chemické roztoky, které nejsou výrobcem doporučeny.
- Přístroj provozujte na suchém a rovném povrchu.
- Přístroj nemůže pracovat při silném elektromagnetickém rušení. Zpravidla přeruší provoz, nebo ztratí kontrolní funkce. V takovém případě vytáhněte kabel z el. zásuvky, přemístěte přístroj nebo vypněte zdroj rušení a přístroj znovu zapněte.

TECHNICKÉ ÚDAJE

Popis	Digitální ultrazvuková čistička	
Model	CD-4830	
Objem nádrže	3000 ml	max. 2500 ml
		min. 1500 ml
Rozměry nádrže	25 x 17.4 x 7.8 cm	
Největší délka předmětu v nádrži	26,6 cm	
Napájení	150 W (AC 220~240 V 50 Hz)	
Digitální časovač	rozsah časů 1 až 30 min	
Nastavení teploty	☐ → 40°C → 45°C → 50°C → 55°C → 60°C ☐	
Vypouštění čisticí kapaliny	výpustný ventil	
Kmitočet ultrazvuku	36.000 Hz	
Materiál nádrže	ušlechtilá ocel	
Materiál pláště	ABS	
Hmotnost	3.6 kg	
Hmotnost balení	4.1 kg	
Rozměry přístroje	38.5 x 23.4 x 19.3 cm	
Rozměry balení	43 x 27.5 x 24.5 cm	

TIPA, spol. s r.o.
Sadová 2749/42, 74601 Opava, Česká republika
www.tipa.eu



PŘEDMĚTY NEVHODNÉ PRO ČIŠTĚNÍ ULTRAZVUKEM

Měkké klenoty: perly, smaragdy, slonovina, korály, achát, želví krunýře apod.	předměty nemají vysokou tvrdost, při čištění mohou vzniknout škrábance
Svařované, galvanizované kovové a lepené předměty	čištění může způsobit narušení svarů, galvanizace nebo lepených ploch
Hodinky s výjimkou potápěčských pro hloubky nad 50 m	ultrazvukové vlny mohou způsobit vniknutí vody, nejsou-li hodinky vodotěsné – preventivně dodržujte jejich návod
sklo, keramika, kamerové filtry mající trhliny	čištění může zvětšit škrábance, které byly na povrchu brýlí, keramiky a skla. Nemají-li předměty předchozí škrábance, lze je čistit

POUŽITÍ



1) Kovové dekorace a klenoty

Čistěte pouze vodou z vodovodu. Čištění může odstranit mastnotu nebo zbytky po zpracování. Odlévané klenoty mívají často na povrchu nános vosku. Zapnutím ohřevu se zvýší teplota vody a zlepší čištění.



2) Optické laboratoře

V průběhu výroby a leštění mohou na povrchu zůstat zbytky a brusný prášek. Čištění ultrazvukem může čočky efektivně vyčistit. V průběhu zpracování a leštění brýlí mohou zůstat nečistoty ve spárách rámečků. Čištěním ultrazvukem mohou být snadno odstraněny.



3) Biologické a chemické laboratoře

Laboratoře mohou čištění ultrazvukem použít pro čištění skleněných nebo kovových nádobek pro odstranění zbytků chemikálií a nečistot, které mohou ovlivnit přesnost výsledků měření.



4) Dezinfekční prostory a medicínské nástroje

Na medicínských nástrojích pro opakované použití mohou po použití zůstat na povrchu zbytky krve nebo organických tkání. Před dezinfekcí mohou být odstraněny čištěním ultrazvukem.



5) Zubní kliniky

Zubní kliniky mohou ultrazvukové čištění použít pro očištění zubních nástrojů od krve a zbytků před jejich sterilizací.

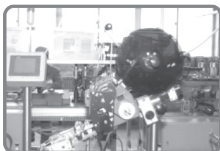

6) Výrobci elektronických komponentů

Spojky s kontakty, relé a další části musí zůstat čisté pro správnou funkci a dobrý spoj. Čištění ultrazvukem je efektivní metodou k čištění těchto komponentů.



7) Výrobci hodinek a přesných kovových dílů

Při výrobě zůstávají na součástkách a jiných přesných kovových dílech na povrchu zbytky chladicích kapalin a nečistot. Čištění ultrazvukem může tyto zbytky odstranit a díly vyčistit.



8) Střelecký klub

Pro opakované použití mosazných patron: použitím roztoků na kyselinové bázi lze mosaz znovu použít. Čištění a údržba zbraní: Čištění po použití zbraní zabírá hodně času. Nalítím speciálního roztoku do vody a použitím ultrazvuku lze docílit lepšího, rychlejšího a jednoduššího čištění než tradičními metodami.



9) Různé výchovné instituty a školky

Řečové a terapeutické pomůcky nebo malé hračky opakovaně používané musí být čišťeny z důvodu možnosti šíření bakterií. Před dezinfekcí může být ultrazvuk použit k důkladnému čištění zbytků v malých otvorech a spárách.



10) Golfové hole

Čištění hlavice golfové hole zabírá mnoho času. Ultrazvuk může zlepšit účinnost i efektivitu metodou silnějšího čištění.

ÚDRŽBA A SKLADOVÁNÍ

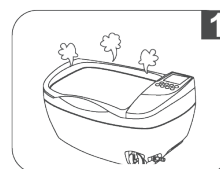

1 Nikdy nezapínejte přístroj bez vody v nádrži.

Už po 15-ti sekundách může dojít k jeho poškození nebo výrazně zkrácené době jeho životnosti.



2 Neprovozujte přístroj po dlouhou dobu nebo nepřetržitě, přestože je vybaven tepelnou pojistkou.

Po 45-ti minutách provozu přerušte na cca 20 min práci pro prodloužení doby životnosti přístroje.

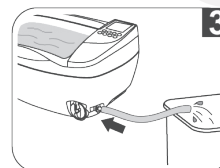

3 Nenechávejte po delší dobu v nádrži přístroje vodu.

Po ukončeném čištění vypusťte ventilem znečištěnou vodu, pak nádrž vyčistěte a vysušte.

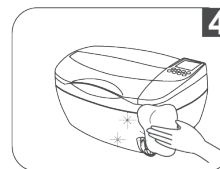

4 Nestříkejte na povrch přístroje vodu.

Nádrž i povrch osušte utěrkou.

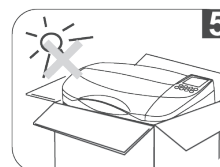

5 Nevystavujte přístroj po delší dobu přímému slunečnímu světlu.

Přístroj uskladněte v suchém, chladném a větraném prostoru.

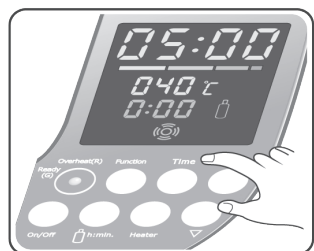

- 4** Jako čisticí metodu zvolte jednu ze čtyř dříve doporučených.
- a) Je-li potřebný ohřev, stiskněte tlačítko TEMP pro zvolení jedné z pěti možných teplot, pak stiskněte tlačítko TC – bliká symbol – ohřev je zapnut. Po dosažení nastavené teploty symbol zhasne a ohřev je vypnut.

Poznámka

Pro zaručení bezpečného provozu je přístroj vybaven dvojitým jištěním. Pokud topení kontinuálně pracovalo 90 min, automaticky se vypne.

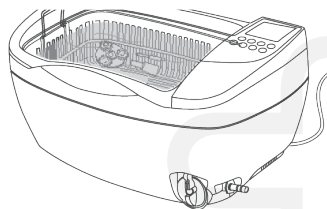
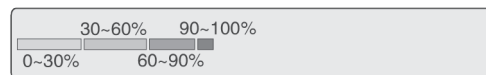

- b) Pro urychlení smíchání přídavné směsi do náplně použijte funkci odvzdušňování. Stiskněte tlačítko TIME pro nastavení času 10 min, pak tlačítko funkce – rozsvítí se symbol , pak stiskněte tlačítko O/I pro start odvzdušňování. Po 2 min se proces automaticky změní na normální čištění.

- c) Není-li už viditelný „kouř“, je čištění ukončeno. Je-li potřebné přídavné čištění, nastavte znovu čas a opakujte výše uvedený postup.

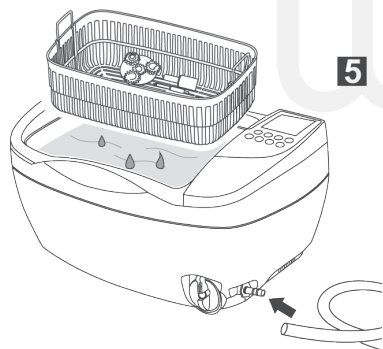

- 5** Po ukončení čisticího procesu vytáhněte zástrčku přístroje z el. sítě, otevřete víko a vyjměte koš s předměty. Připojte hadici k výpustnému ventilu, jak je zobrazeno. Otevřete ventil a vypusťte špinavou vodu. Vyčistěte a vysušte nádrž a uzavřete ventil.

Upozornění:

Kovové předměty musí být čištěny pouze v plastovém košíku a nesmí se dotýkat povrchu kovové vany, jinak dojde k poškození povrchu vany a následnému poškození čističky.



11) Servisy a obchody s elektronikou a mobily

Čištění desek se spojí: nefunkční elektronika po pádu do vody, nebo nefunkční tlačítková pole mohou být vyčištěny a opraveny ultrazvukem s použitím čistého alkoholu. Použijte metodu nepřímého čištění pro malé předměty.



12) Domácnosti

Stříbrné nádobí a dekorace ze stříbra, mědi a mosazi: klasickými metodami je obtížné odstranit nečistoty z jejich dezénů a vzorů. Ultrazvuk s 50 ml (3 polévkové lžice) mycího prostředku na nádobí tyto nečistoty rychle odstraní. Pro zoxidované předměty ze stříbra, mědi nebo mosazi, které mají ztmavlý povrch, použijte ultrazvuk s malým množstvím speciálního roztoku, kterým se povrch opět vyleští. Následná dezinfekce zničí bakterie a plísňe. Křišťál a dekorace, lustry: ultrazvuk může předmětům vrátit lesk a nový vzhled.

Klenoty, oční potřeby, hodinky, holicí přístroje a žiletky: ultrazvuk vyčistí rychle a prakticky usazeniny i ve spárách.

Poznámka:

Tento model má velkou nádrž. Pro čištění malých předmětů může být použito i „nepřímé čištění“ pro dosažení uspokojivých výsledků. Pro takové předměty jsou vhodné i menší ultrazvukové čističky.



13) Tiskárny

Uvolnění zaskchlých tiskových hlav inkoustových tiskáren: velké a inkoustové tiskárny mají často zaskhlé tiskové hlavy nebo náplně a jejich výměna je drahá. Aceton nebo speciální roztok a použití ultrazvuku mohou po několika minutách odstranit usazeniny a tím umožnit jejich další používání.

Poznámka:

Zamezte styku acetonu s plastovou skříní. Proto použijte pro aceton skleněnou nebo kovovou nádobku a nepřímé čištění, jak bude uvedeno později.



14) Autoservisy a obchody

Zesílenou čisticí metodu použijte pro přesné díly jako ventily, vstříkovací čerpadla, převody a ložiska – efektivně odstraní nečistoty v otvorech a drážkách.



PŘÍKLADY POUŽITÍ

ŠPERKY	OSOBNÍ PŘEDMĚTY	ZUBNÍ NÁSTROJE
		
řetízky, prsteny, náušnice, náramky apod.	brýle, sluneční brýle, hlavice holicích strojků, (potápěčské) hodinky, chrup	chirurgické instrumenty, kleště, ruční nářadí apod.

MECHANICKÉ SOUČÁSTKY	OSOBNÍ PŘEDMĚTY	KOJENECKÉ PŘEDMĚTY
		
ložiska, převody, ventily, vstříkovací čerpadla, atd.	stříbrné nádobí, dekorace ze stříbra, mědi a mosazi	předměty pro děti nebo kojence

LABORATORNÍ POMŮCKY	MOSAZ, DÍLY ZBRANÍ	DESKY SPOJŮ, TISKOVÉ HLAVY
		
reagenční sklo, kádinky, baňky, atd.	mosaz pro opakované použití, díly zbraní, atd.	desky spojů z mobilů, MP3, tiskové hlavy atd.

GOLFOVÉ HOLE	DÍLY PRO ELEKTRONIKU	ČOČKY, KŘIŠTÁL
		
golfové hole	spojky s kontakty, relé	čočky, křišťál

- 4) Stiskem tlačítka  h/min lze nastavit dobu použití čisticí kapaliny, při každém stisku se doba o 20 min prodlouží. Každý stisk tlačítka  zkrátí tuto dobu o 20 min, čas obecně je 0:40 nebo 1:00. (vhodné nastavení viz návod k obsluze – čisticí kapalina).
- 5) Stisknete tlačítko  pro odvodušňování, symbol svítí. Stisknete tlačítko O/I pro jeho spuštění. Po 2 min automaticky dojde k přepnutí na normální čištění.
- 6) Po ukončení čištění vyjměte koš i předměty. Jsou-li na předmětech zbytky nečistot, nastavte znovu čas na 5 min a opakujte čištění.
- 7) Po ukončení čištění vyjměte koš. Vodou z vodovodu lze opláchnout povrchy od zbytků chemikálií resp. nečistot. Také můžete použít „zesílené čištění“ a opakovat body 6 a 7, pokud předtím vylijete špinavou vodu a nahradíte ji čistou. Obvyklá doba je 3 min.

Poznámka:

V průběhu čištění se nečistoty projeví jako „kouř“ a voda se zakalí. Touto metodou lze zcela vyčistit oxidované předměty ze stříbra a mědi tak, že vypadají jako nové.

NÁVOD K OBSLUZE

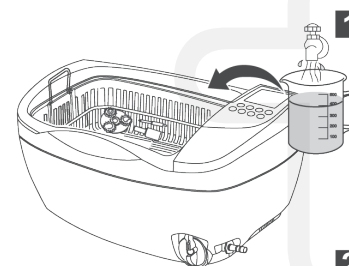

- 1 Otevřete víko podle obrázku, vložte předměty do koše, pak je vložte do nádrže. Nalijte vodu mezi rysky min a max nádrže a nad čištěný předmět.



Přístroj má vysoký výkon a nesmí být zapnut bez vodní náplně – po 15-ti sekundách může dojít k jeho poškození, příp. ke značně zkrácené jeho životnosti.

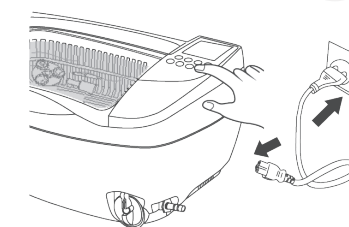

- 2 Zasuňte zástrčku do elektrické sítě. Rozsvítí se displej na standardní nastavení časovače a provozu. K nastavení jiného času stisknete tlačítko TIME a symbol . Čas může být nastaven mezi 1 až 30 min, doba čištění je obecně 5, 10 nebo 15 min.



Poznámka:

Prodloužená doba čištění může způsobit:

- a) povolení šroubů předmětů (jsou-li použity)
- b) zvětšení původních rýh na předmětech
- c) odstranění již uvolněných povlaků na předmětech

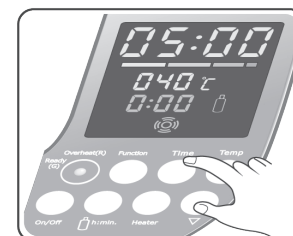

- 3 Pro spuštění čištění stlačte tlačítko O/I. Během čištění svítí 2 modré LED na obou stranách přístroje, z přístroje se může ozývat hluk. To znamená, že čištění probíhá. Uzavřením víka hluk snížíte. Časovač zobrazuje zbývající čas čištění, po zobrazení 00:00 je čištění hotovo. V průběhu čištění lze proces zastavit stiskem O/I. Přístroj je vybaven tepelnou pojistkou k omezení příliš dlouhých časů a nepřetržitého provozu. Po rozsvícení červeného světla lze přístroj zapnout teprve po rozsvícení zeleného světla po cca 20-ti minutách prodlevy.

Volba pouzdra:

- 1) plastové pouzdro je měkké a absorbuje cca 30% energie ultrazvuku a tím snižuje čistící efekt
- 2) hliníkové pouzdro absorbuje cca 20% energie ultrazvuku
- 3) ocelové pouzdro absorbuje cca 8% energie ultrazvuku

Zesílené čištění

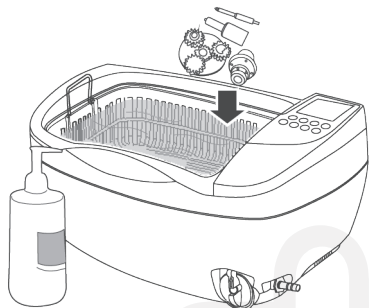

Pro více znečištěné a mastné předměty

Vhodná pracoviště: Výrobci kovových dekorací a klenotů, výrobci železných výrobků, střelecké kluby, domácnost, golfové kluby, autoservisy a obchody

Čistící metoda:

- 1) Velké předměty lze vložit přímo do nádrže, malé mohou být vloženy do koše a následně vloženy do nádrže. Nedávejte předměty na sebe kvůli úplnému čištění a vzájemnému odírání
- 2) Nalijte vodu mezi rysky min a max nádrže a nad čistěný předmět.
- 3) Přidejte do nádrže 50 ml (3 polévkové lžičce) mycího prostředku na nádobí.
- 4) Zapněte síťový vypínač, stiskněte tlačítko TEMP a nastavte teplotu 45 °C (113 °F). Stiskněte tlačítko TP pro zapnutí topení, symbol bliká. Na displeji svítí symbol . Po dosažení nastavené teploty zhasne symbol a topení se vypne.



Teplá voda a mycí prostředek na nádobí rozpouští mastnotu a zlepšuje efektivnost čištění.

- 5) Nastavte časovač na 10 min stiskem tlačítka TIME, pak stiskněte tlačítko O/I pro spuštění čištění. Mastnota se rozpustí a jako černý dým zabarví vodu.
- 6) Po ukončení otevřete ventil pro vypuštění špinavé vody – pak ventil uzavřete.
- 7) Vyčistěte nádrž a nalijte do ní čistou vodu. Předměty po následující 3 min dočistěte od zbytků a mycího prostředku.

Speciální čištění

Zoxidované předměty ze stříbra, mědi nebo mosazi s tmavým povlakem vyžadují zvláštní způsob čištění

Vhodná pracoviště: výrobci produktů ze stříbra, mědi a mosazi, domácnosti, střelecké kluby

Čistící metoda:

- 1) Vložte čistěné předměty do koše a pak do nádrže, nalijte vodu do nádrže mezi rysky min a max a nad čistěný předmět.
- 2) Vlijte speciální roztok vhodný pro odstranění oxidace stříbra nebo mědi v přiměřeném množství (typ. 1:10). Pro mosaz použijte jiný speciální roztok.
- 3) Zapněte síťový vypínač, stiskněte tlačítko TEMP pro nastavení teploty na 50 °C (122 °F). Stiskněte tlačítko TC pro zapnutí topení, symbol bliká. Na displeji svítí symbol . Po dosažení nastavené teploty symbol zhasne a topení se vypne.

Topení má dvojitou pojistku. Po 90-ti minutách se automaticky vypne.

POPIS PŘÍSTROJE A PŘÍSLUŠENSTVÍ

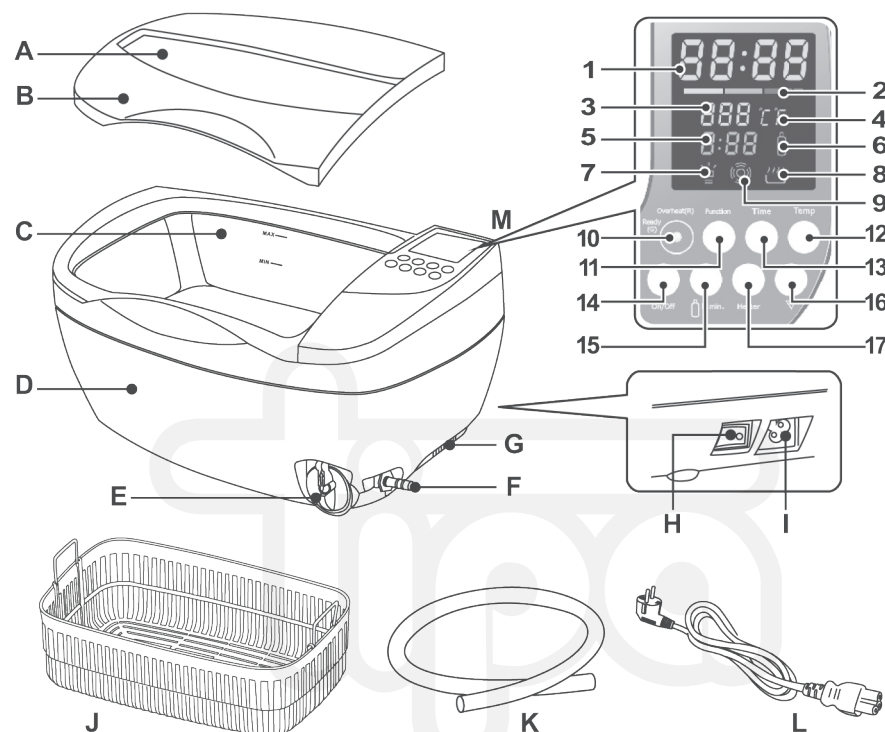

- A. okénko
- D. pouzdro přístroje
- G. otvor pro vyzařování tepla
- J. plastový koš
- M. ovládací panel

- B. víko
- E. uzávěr
- H. vypínač O/I
- K. hadice

- C. ocelová čistící nádrž
- F. přípojka hadice
- I. zásuvka pro síťový kabel
- L. síťový kabel

OVLÁDACÍ PANEĽ A OVLÁDÁNÍ

- 1) – LED displej pro pracovní čas. Po spuštění zobrazuje zbývající čas
- 2) – zobrazení teploty v nádrži.

- Zelené světlo znamená, že bylo dosaženo 0-30% z nastavené teploty
- Oranžové světlo znamená, že bylo dosaženo 30-60% z nastavené teploty
- Červené světlo znamená, že bylo dosaženo 60-90% z nastavené teploty.
- Červené světlo bliká před dosažením nastavené teploty.
Svítili všechna světla, je dosaženo 90-100% nastavené teploty.

- 3) – zobrazení nastavené teploty. Stiskem tlačítka teploty lze nastavit postupně 5 teplot (°C a °F)
 → 40 °C → 104 °F → 45 °C → 113 °F → 50 °C → 122 °F → 55 °C → 131 °F → 60 °C → 140 °F
- 4) – zobrazení jednotek nastavené teploty.
- 5) – zobrazení času použití čisticí kapaliny. Zobrazuje zbývající čas v hodinách a minutách.
- 6) – symbol pro výměnu čisticí kapaliny. Svítí-li , je čas pro její výměnu.
- 7) – odvodušňování. Svítí při zapnutí, bliká při provozu.
- 8) – topení. Po stisku tlačítka bliká - topení zapnuto. Po dalším stisku zhasne - topení je vypnuto.
- 9) – svítí, probíhá-li normální čištění.

10) Indikace provozního stavu

zelená – připraven
 červená – přehřátí – nutné 15-ti minutové přerušení
 červená-zelená střídavě – pokračování provozu

- 11) **Funkce odvodušňení.** Po stisku tlačítka symbol svítí, t. j. odvodušňení je vybráno. Stiskněte vypínač O/I pro zapnutí funkce. symbol bude 2 min svítit, pak se přístroj vrátí k normálnímu čištění. Funkci vypne i stisk jeho tlačítka před uplynutím času. Je-li potřeba delšího čištění, stiskněte tlačítko znovu.

Odvodušňování

Při čištění velmi znečištěných nebo mastných předmětů a předmětů ze stříbra, mědi nebo mosazi může být do vody přidáno několik kapek chemické směsi. Jejich smíchání s vodou může trvat delší čas, protože čerstvě nalitá voda vytváří na stěnách nádrže mnoho bublinek, což snižuje v počáteční fázi i čisticí efekt. Zapnutím funkce odvodušňení se kapky i bubliny rozptýlí zpravidla po dvou minutách a zlepší se efektivnost čištění.

- 12) **Tlačítko pro nastavení teploty.** Lze nastavit 5 stupňů teploty. Přednastavená teplota je 40 °C, pro nastavení vyšších teplot stiskněte tlačítko opakovaně.

→ 40°C → 45°C → 50°C → 55°C → 60°C

- 13) **Tlačítko pro nastavení času.** Po jeho stisku zobrazí displej 05:00. Každý další stisk prodlouží čas o 5 min.

- 14) **Vypínač O/I pro zapnutí/vypnutí přístroje.** Po zasunutí zástrčky do elektrické sítě zobrazí displej implicitní čas a přístroj je připraven k normálnímu provozu. Stiskněte tlačítko O/I a čištění začne. Skončí při zobrazení na časovači. Chcete-li přístroj vypnout před ukončením doby časovače, stiskněte tlačítko O/I znovu



- 15) – tlačítko délky použití čisticí kapaliny. Po stisku tlačítka se čas prodlouží o 20 min. Zobrazení znamená, že kapalina má být vyměněna po 1 hod a 20-ti minutách (max. nastavitelný čas je 9 hod a 60 min).

- 16) – tlačítko pro snížení hodnoty. Při jeho každém stlačení se sníží hodnota:

- pracovního času o 1 minutu při stisku tlačítka TIME
- teploty lázně o jednu hodnotu při stisku tlačítka TEMP
- délky času výměny kapaliny o 20 minut při stisku tlačítka h/min

- 17) **Tlačítko – topení.** Po jeho stisku symbol bliká – topení je zapnuto. Po opětovném stisku symbol zhasne – topení je vypnuto. Po dosažení teploty lázně 60 °C (140 °F) je topení automaticky vypnuto.

VŠEOBECNÉ ČISTÍCÍ METODY

Normální čištění

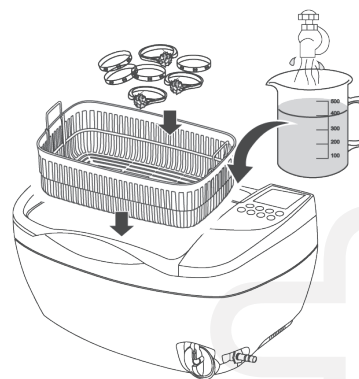

Použita voda z vodovodu.

Vhodná pracoviště: Výrobci kovových dekorací a klenotů, obchody s optikou, biochemické laboratoře, dezinfekční pracoviště medicínských instrumentů, zubní kliniky, domácnosti, řečové a terapeutické pomůcky, mateřské školy.

Čisticí metoda:

- Naplňte nádrž do výšky mezi ryskami Min a Max.
Maximální hladina kapaliny je včetně předmětů v košíku.
- Vložte čištěné předměty do koše, tento vložte do čisticí nádrže.
- Zapněte síťový vypínač, stiskněte tlačítko TIME pro nastavení času na 5-10 min. Stiskněte tlačítko O/I pro start čištění.

Poznámky k použití koše:

- Koš zabírá oteřovací předmětů o nádrž, plastový koš však absorbuje cca 30% energie ultrazvuku a tím snižuje čisticí efekt.
- Kovový koš absorbuje méně energie, cca 8%.

Nepřímé čištění

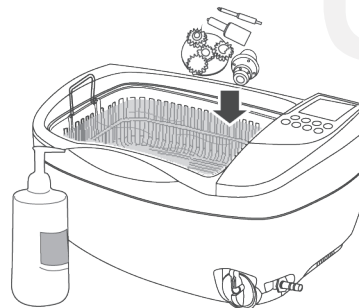

Vložte čištěné předměty do zvláštního pouzdra.

Vhodná pracoviště: Dezinfekční prostory pro medicínské instrumenty, výrobci elektronických dílů, výrobci hodin a přesných dílů, servisy mobilů a elektroniky, tiskárny.

V nádrži jsou používány různé lázně:

- obchody a servisy hodin – hodinkový olej (zabraňuje korozi)
- medicínské instrumenty před desinfekcí – speciální roztoky
- díly pro elektroniku – hexan (rozpuští mastnotu, rychle se odpařuje)
- servisy mobilů a elektroniky – čistý alkohol (rychle se odpařuje)
- tiskárny – často užívaný aceton (rozpuští inkoust)
- domácnost – alkohol (páchne, čistí a dezinfikuje)

Pro vyloučení koroze zamezte styk acetonu s plastovou skříň. Proto použijte pro aceton skleněnou nebo kovovou nádobku a nepřímé čištění.

ČISTÍCÍ METODY

- Vložte předmět do pouzdra a zalijte ho vhodnou kapalinou.
- Vložte pouzdro přímo do nádrže, nalijte vodu mezi rysky min a max, nikdy však přes pouzdro.
- Pro nastavení časovače na 10 min stiskněte tlačítko TIME. Stiskem tlačítka O/I spustíte čištění. Ultrazvuk prostupuje pouzdrem a čistí předmět.